

BERYL XR

AFFICHAGE LED POUR LA RÉALITÉ ÉTENDUE





APERÇU

Le BERYL XR est ce qui se fait de mieux dans le domaine des écrans LED dédiés à la Réalité Étendue. Disponible pour des installations en intérieur, il est conçu pour être facile à intégrer et à retirer de n'importe quelle installation, ce qui en fait une solution idéale pour les grosses productions audiovisuelles, qui sont souvent des structures temporaires. Investir dans le BERYL XR est un choix judicieux pour toutes les sociétés qui ont affaire à de grandes productions professionnelles.



 APPLICATION
Intérieure

 INDICE DE PROTECTION
IP20

 PIXEL PITCH
P1.5 P1.9 P2.6

 SURFACE D'AFFICHAGE (L x H)
500 x 500 mm

 TAUX DE RAFRAÎCHISSEMENT
7680 Hz

 LUMINOSITÉ
≤ 1500 NITS (MINILED 4EN1)

 POIDS
8.5 kg/caisson

 MATÉRIAU
Aluminium anodisé

 MAINTENANCE
Maintenance avant & arrière



TAILLE & CARACTÉRISTIQUES

POIGNÉE DE TRANSPORT
POIGNÉES DU CAISSON /
SYSTÈME DE VERROUILLAGE SANS OUTIL

BLOC D'ALIMENTATION DÉTACHABLE

BOUTON TEST

SYSTÈME DE VERROUILLAGE
D'INCURVATION SANS OUTIL

POIGNÉE PHOSPHORESCENTE
ESCALADABLE

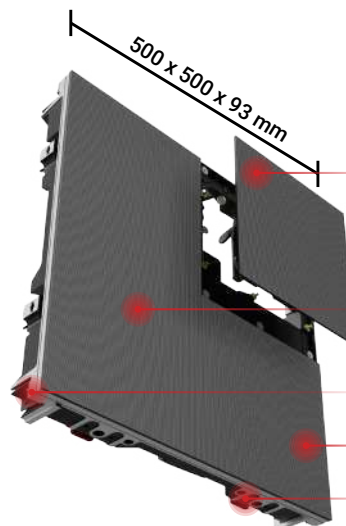

MODULES MAGNÉTIQUES
ACCESSIBLES PAR
L'AVANT

MINILED 4EN1

PROTECTION D'ANGLE

MODULES UNIVERSELS

SYSTÈME DE VERROUILLAGE
SANS OUTIL

INTÉGRATION PERSONNALISÉE

Le BERYL XR peut être intégré de plusieurs manières, que ce soit suspendu au plafond, disposé sur le sol ou encore fixé à une structure. Il est fourni avec un système de verrouillage d'incurvation sans outil afin de convenir à des projets personnalisés, et résiste aux rayures

tout en étant anti-reflets. Ces caractéristiques rendent l'installation d'un écran LED simple, tout comme son démontage, la même installation pouvant vous suivre tout au long de votre processus de production afin d'économiser du temps et des moyens.

L'ÉCRAN LED DESTINÉ À LA XR LE PLUS PERFORMANT

Les deux caractéristiques essentielles pour qu'un environnement XR soit efficace sont la résolution des écrans LED utilisés et leur taux de rafraîchissement. Le BERYL XR est disponible en P1.5, P1.9 et P2.6, qui sont les pixel pitches les plus fins sur le marché des affichages dédiés à la XR. Le taux de rafraîchissement de 7680 Hz permet une calibration fluide et une synchronisation parfaite de

vos écrans LED XR avec vos caméras. Vous pourrez diffuser des effets visuels de haute qualité sur votre installation LED, et serez assuré que l'expérience de Réalité Étendue que vous proposez réagira en temps réel avec les mouvements des acteurs et des caméras. Investir dans le BERYL XR est le choix idéal si vous voulez acquérir le meilleur de cette technologie.

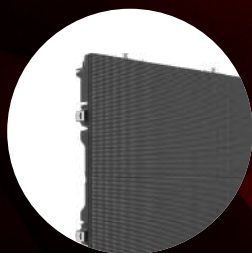

UN PIXEL PITCH FIN POUR
UNE UTILISATION XR



DIFFÉRENTES MÉTHODES
D'INTÉGRATION POSSIBLES



UN ASSEMBLAGE SIMPLE ET
EFFICACE DES CAISSONS LED BERYL XR

TAUX DE BALAYAGE OPTIMISÉ

Le taux de balayage d'un caisson LED est défini par le nombre de drivers par rapport au nombre de circuits intégrés. En principe, un circuit intégré transmet le signal visuel à un groupe de 16 LEDs, tandis qu'un driver transmet le signal à un groupe de circuits intégrés. En augmentant le nombre de drivers, on assure une transmission plus rapide et plus fluide du signal à l'intégralité des

LEDs, ce qui permet un taux de rafraîchissement plus élevé, et donc une meilleure calibration de votre écran LED XR. Conçus avec des processeurs Brompton Technology, les caissons LED BERYL XR ont un taux de balayage de 1/10 pour le P1.5, et de 1/8 pour les P1.9 et P2.6. Dès lors, votre scène XR peut facilement atteindre un taux de rafraîchissement de 7680 Hz.

MINILED 4EN1

La technologie MiniLED 4en1 consiste à encapsuler 4 LEDs miniatures dans l'espace qu'occupe une LED SMD traditionnelle. Cette technologie offre de nombreux avantages, dont les plus flagrants sont les gains énormes en résolution d'image et en durabilité. Le premier point est assez évident, puisqu'on multiplie par 4 le nombre de LEDs sur vos modules. Le second est explicable par l'encapsulation, qui fonctionne comme la technologie GME, mais au niveau d'un groupe de 4 LEDs plutôt que sur tout un module. Tout en ajoutant à la résistance des LEDs, cela permet à un technicien qualifié de réparer chaque MiniLED 4en1 individuellement, lorsque cette opération est infiniment plus complexe sur un module GME.

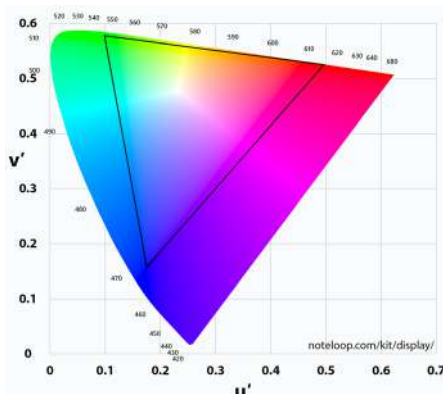

99.9% DE L'ESPACE DCI-P3

Digital Cinema Initiatives (DCI) est une association de sociétés de production cinématographique. L'espace DCI-P3, créé afin de rendre les couleurs naturelles le plus fidèlement possible, couvre 25% de plus d'espace colorimétrique que l'espace sRGB. Grâce à ses MiniLED 4en1, le BERYL XR peut restituer la quasi-intégralité de cet espace, qui est appelé à devenir le nouveau standard de l'affichage numérique.

PITCH HD

Les pixel pitches P1.5, P1.9 et P2.6 se classent dans la catégorie des pitches fins, voire des pitches Ultra HD. En effet, ils permettent d'obtenir un rendu HD, Ultra HD ou même 4K avec un nombre

limité de caissons. Cette caractéristique est idéale pour la réalité étendue, où la qualité d'affichage de votre scène sera un atout évident pour le rendu de vos prises de vues.

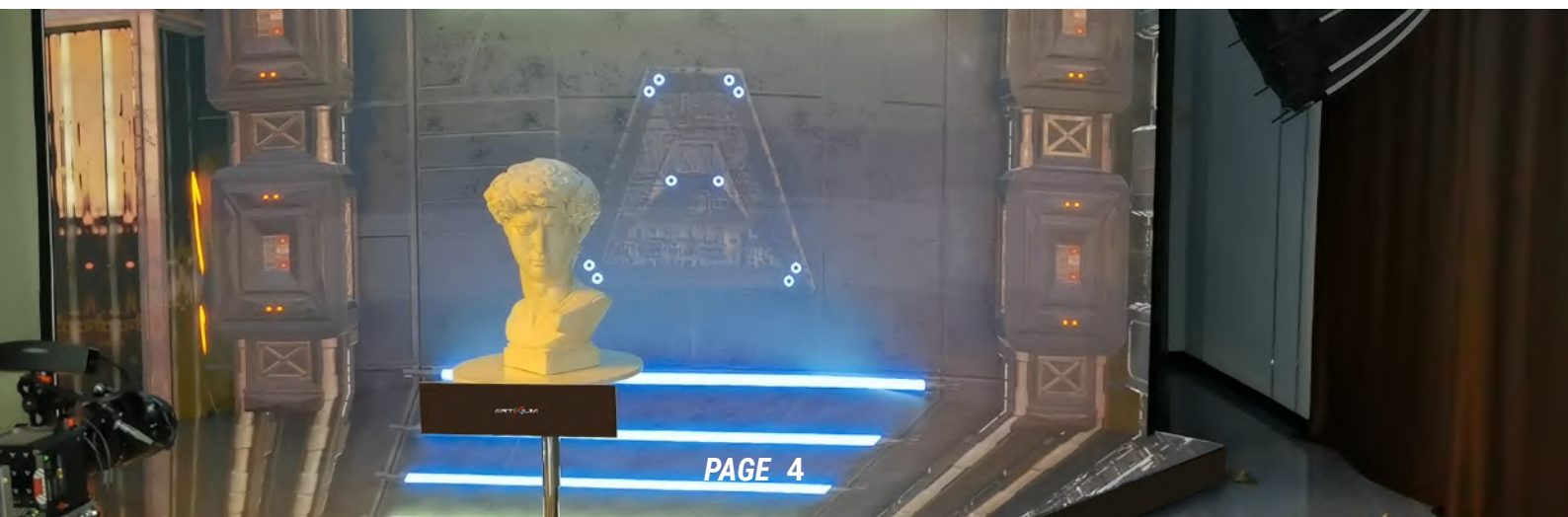



RÉALITÉ ÉTENDUE

La Réalité Étendue (XR) est la combinaison de la Réalité Augmentée (AR) et de la Réalité Mixte (MR). L'AR permet de placer un objet virtuel par dessus un environnement réel, tandis que la MR combine le camera tracking et le rendering en temps réel pour créer un environnement virtuel immersif, visible ici sur les écrans LED qui composent le studio et filmé par la caméra. Grâce à la XR, vous

pouvez intégrer des effets visuels extrêmement complexes à n'importe quelle production audio-visuelle, même en direct. Cette technologie peut être utilisée dans des situations innombrables, car tous les médias qui utilisent des caméras peuvent bénéficier des apports de la XR pour améliorer l'expérience de leurs spectateurs.

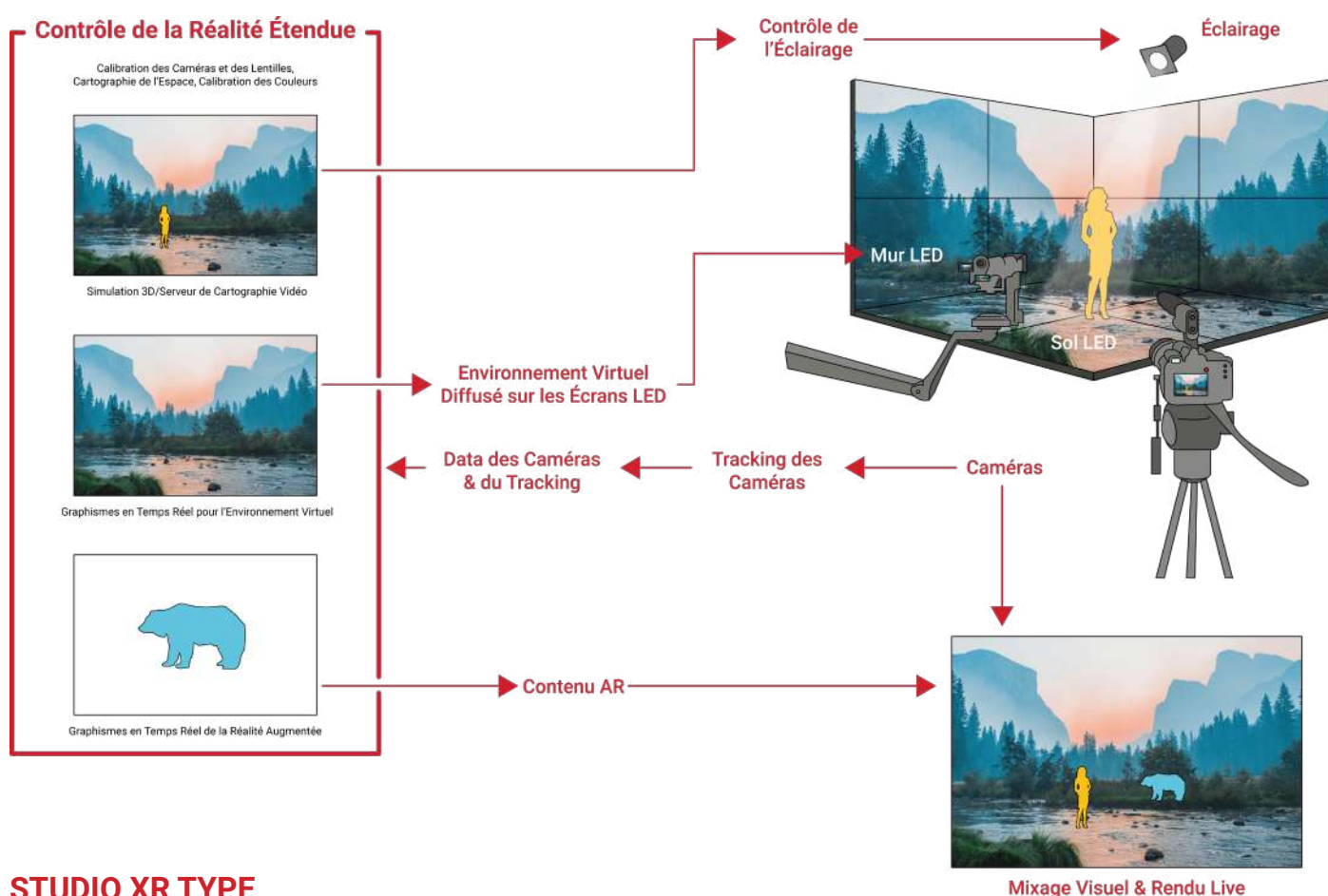

STUDIO XR TYPE

LE FUTUR DE LA PRODUCTION

La technologie XR est la solution choisie par de plus en plus de productions audiovisuelles. Son avantage par rapport à l'écran vert ou à d'autres méthodes d'effets spéciaux est évident : la réaction en temps réel aux mouvements des acteurs et des caméras, qui permet une diffusion en direct ou la mise en place d'un tournage immersif dont les

effets pourront être magnifiés en post production. Un nombre grandissant de productions TV ou cinématographiques a déjà investi dans cette avancée technologique pour un résultat éblouissant. On peut citer la série "The Mandalorian", qui est bien connue pour son utilisation de la XR durant la quasi-totalité des tournages.



RÉSULTATS DES TESTS

BERYL XR P2.6 20221123

Report Type
Single Panel Report

Generated
23.11.2022-15:55

1574 Nits

Achievable Luminance at D65

91.6 %

Rec. 2020 Red Coverage

68.1 %

Rec. 2020 Green Coverage

83.6 %

Rec. 2020 Blue Coverage

Panel Details

Panel Type
BERYL XR Indoor P2.6

Panel Serial
1

Firmware Version
3.4.4 BETA1 r9

Pack Version
3.4.4 BETA1

Module Serials
1-1
1-2
1-3
1-4

Measurement Details

Batch
BERYL XR P2.6 20221123

Hydra
PTT14

Measurement App Version
3.2.2 RC3

Measurement Date
23.11.2022-15:53



Leader du marché des processeurs dédiés aux écrans LED, Brompton Technology permet la production des meilleurs écrans LED destinés à la réalité étendue.

Les spécificité mises en évidence dans ce document sont toutes confirmées par les tests conduits avec Brompton Technology.

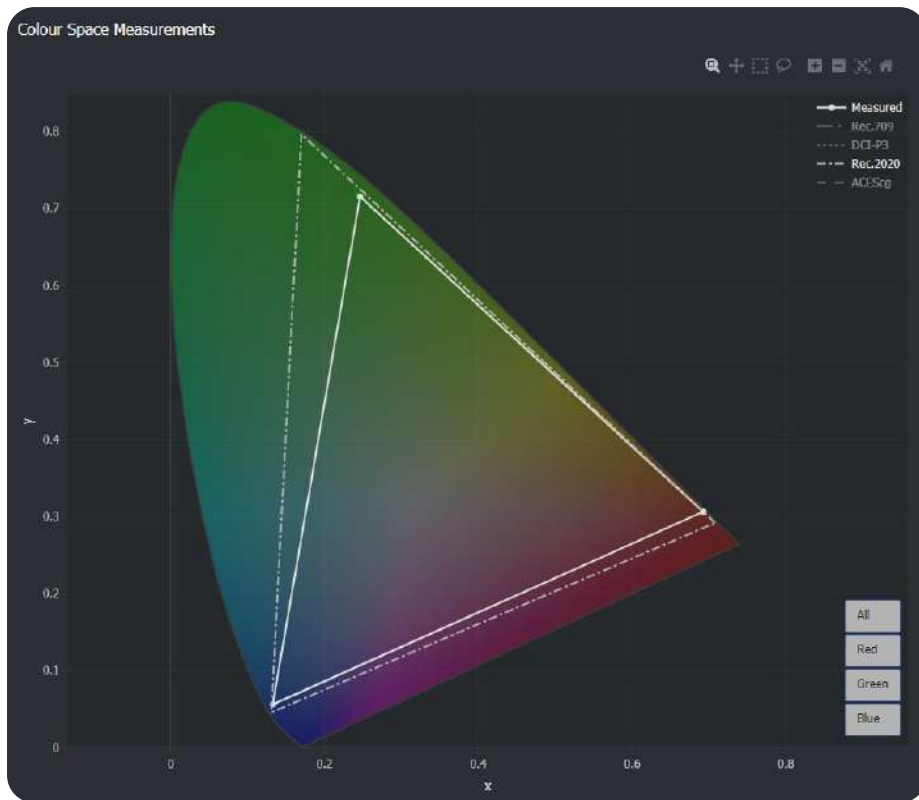
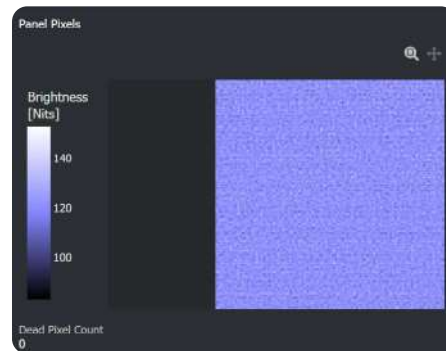
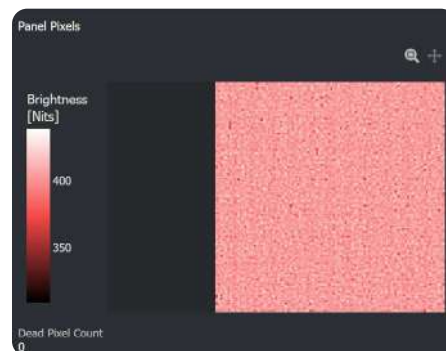

	Coverage				White Point	Achievable Luminance
	Red	Green	Blue	Total		
Rec. 709	100%	100%	99.7%	99.9%		
DCI-P3	99.9%	100%	99.4%	99.8%	D65	1574 Nits
Rec. 2020	91.6%	68.1%	83.6%	80.4%		
ACEScg	87.9%	61.6%	81.5%	75.6%	ACES	1550 Nits

Spectral Measurements

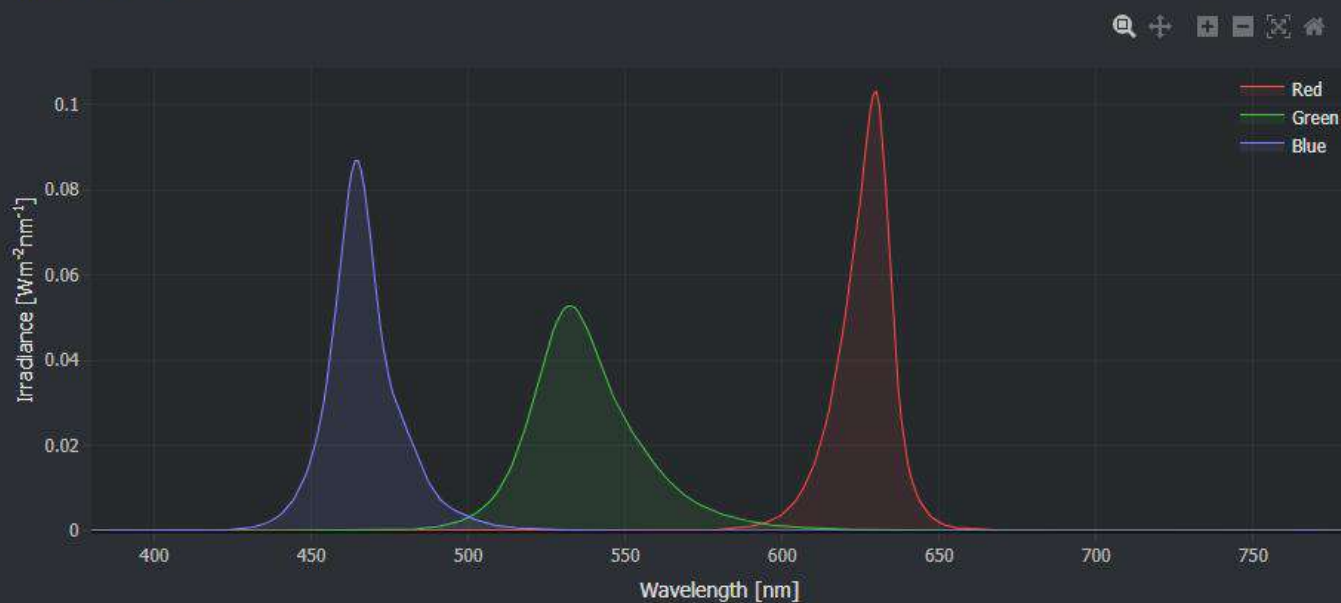

	Red	Green	Blue
Peak Wavelength	630	532	465
Full Width Half Max	15	30	16

Pixel Brightness

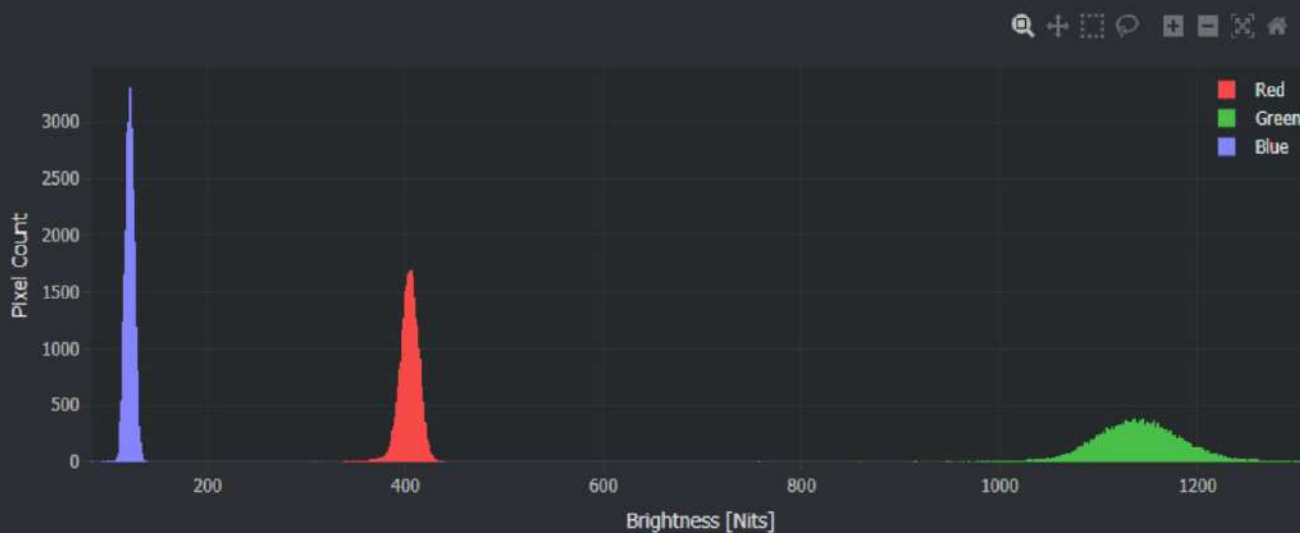



SPÉCIFICATIONS TECHNIQUES

Désignation	Unité	INTÉRIEURE		
		1.5	1.9	2.6
Pixel Pitch	mm	1,56	1,95	2,60
Type de LED		MiniLED 4en1		
Application		écran LED pour studio XR		
Indice de protection	IP	IP20		
Luminosité	cd/m ²	≤ 800 Nits @5volts	≤ 1000 Nits @5volts	≤ 1500 Nits @5volts
Temperature des couleurs après calibration (ajustable)	deg. K	6500		
Angles de vue (50% de luminosité)	deg.	160 H / 140 V		
Taille d'un caisson (LxHxP)	mm	500 x 500 x 86		
Surface d'affichage (LxH)	mm	500 x 500		
Taille d'un module (LxHxP)	mm	250 x 250 x 15		
Matrice de pixels par caisson (LxH)	px	320 x 320	256 x 256	192 x 192
Matrice de pixels par module (LxH)	px	160 x 160	128 x 128	96 x 96
Densité des pixels	px/m ²	409600	262144	147456
Poids d'un caisson	kg	8.5		
Matériaux d'un caisson		Aluminium Anodisé		
Mode de Maintenance		Avant & Arrière		
Spécification du masque		95% Plastique + 5% Fibre / Clips (sans vis) / Sans casquette		
Rapport de contraste		Élevé		
Échelle de gris (linéaire)	bit	16		
Réglage de la luminosité	bit	16		
Profondeur de traitement	bit	16		
Couleurs		281 Billions		
Taux de balayage		1/10	1/8	
Taux de rafraîchissement	Hz	7680		
Puissance de fonctionnement	V	AC100-240V		
Consommation électrique Max.	W/m ²	560		420
Consommation électrique moyenne	W/m ²	220		165
Mode de contrôle		Synchronisation		
Fréquence d'image	Hz	50/60Hz		
Types d'entrée pris en charge		S-video / VGA / DVI / SDI / HDMI		
Prêt pour la 3D (facultatif)		Oui		
Calibration		Oui		
Durée de vie (50% de luminosité)	h	50000		
Plage d'humidité de fonctionnement		10-95%		
Plage de température de fonctionnement		-20°C / +45°C		
Correction d'uniformité de l'écran		Inférieur à 0.0001 (point de non-contrôle)		
Certification		CE / ETL / CCC		
Options disponibles		Protection des angles / courbes		
Compatibilité		-		



DESSINS TECHNIQUES

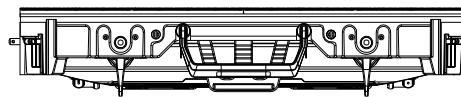
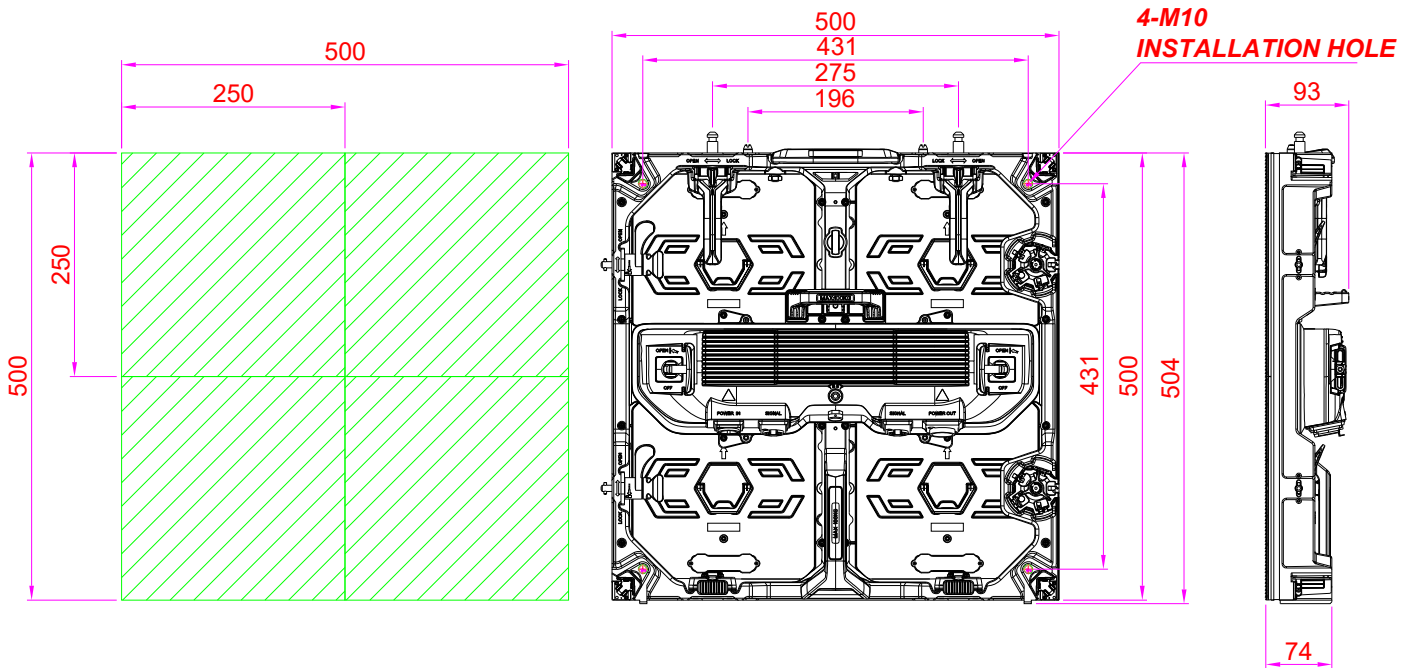

Label and Label Position and size on the Power Box

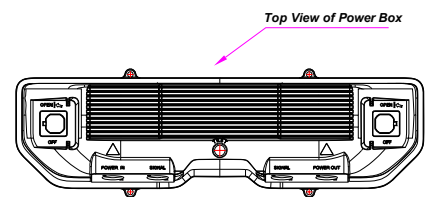

Label Position and size

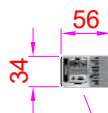

Logo Position and size

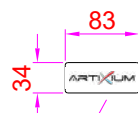



CONTACTEZ-NOUS

Les franchises et nos distributeurs Artixium sont la clé de la croissance et du développement de notre réseau mondial partout dans le monde. L'équipe d'Artixium est composée d'un éventail de nationalités et de cultures différentes, reflétant leur présence et leur état d'esprit dans le monde,

rendant leur communication fluide et sans tracas avec des clients du monde entier. Le service à la clientèle, l'innovation et la flexibilité ont toujours été nos valeurs et nous comptons conserver cette réputation pendant de nombreuses années.

FRANCHISES ARTIXIUM

"Suivre votre projet de sa conception à son achèvement."



112 Avenue Franklin Roosevelt
69120 Vaulx-en-Velin
France



Artixium Operational Center
518000 Shenzhen
China



Weissensteinstrasse 90b,
46149 Oberhausen
Germany



Merkez Mah. Baglar Cad. A
Blok Apt. No: 14D/13 Kagithane, Istanbul
Turkey



 www.artixium.com

 0 428 001 801

 [linkedin.com/company/artixium](https://www.linkedin.com/company/artixium)

 twitter.com/artixium

 contact@artixium.com

 [youtube.com/@artixium](https://www.youtube.com/@artixium)

 [facebook.com/artixium](https://www.facebook.com/artixium)

 [instagram.com/artixium](https://www.instagram.com/artixium)



Depuis sa création en 2012 par deux entrepreneurs européens, Artixium a évolué et est toujours à la recherche de moyens innovants pour contribuer à la transition numérique de notre monde. Il n'a fallu que quelques années à Artixium pour devenir un acteur incontournable de l'industrie des écrans géants LED.

www.artixium.com